

# INDICE

<b>INDICE</b> .....	<b>1</b>
<b>Informazioni importanti</b> .....	<b>1</b>
1.1-Pulizia dello schermo e della parte esterna... ..	1
1.2-Smaltimento dell'apparecchio TV alla fine della vita di servizio... ..	1
1.3-Funzioni superiori della nuova televisione digitale integrata.....	1
1.4-Ricezione dei canali di trasmissione digitale.....	1
<b>Funzioni della nuova televisione</b> .....	<b>2</b>
2.1-Funzioni speciali.....	2
<b>Istruzioni di sicurezza importanti</b> .....	<b>3</b>
<b>Avvio</b> .....	<b>6</b>
4.1-Collegamento antenna .....	6
4.2-Accensione dell'apparecchio e primo utilizzo .....	6
4.3-Batterie .....	6
<b>La nuova televisione</b> .....	<b>7</b>
5.1-Pannello di controllo della TV .....	7
5.2-Collegamenti esterni posteriore e laterale .....	7
5.3-Telecomando.....	8
<b>Impostazioni della prima accensione</b> .....	<b>9</b>
6.1-Comandi TV.....	9
6.2-Accensione della televisione e impostazione dei canali .....	10
6.3-Esecuzione delle sintonizzazioni digitali .....	10
6.4-Esecuzione delle sintonizzazioni analogiche .....	14
<b>Impostazioni della nuova televisione</b> .....	<b>17</b>
7.1-Impostazioni Menu Suono .....	17
7.2-Impostazioni menu Immagine .....	18
7.3-Impostazioni Menu Funzioni Speciali .....	19
7.4-Altre caratteristiche immagine .....	20
<b>Televideo</b> .....	<b>21</b>
<b>Connessione dispositivi esterni:</b> .....	<b>23</b>
9.1-Tipi di connessione per dispositivi esterni .....	24
9.2-Modalità PC .....	24
9.3-Collegamento di videoregistratore e ricevitore satellitare.....	25
<b>Guida e suggerimenti</b> .....	<b>26</b>
<b>Tabella delle specifiche tecniche:</b> .....	<b>27</b>

# 1 Informazioni importanti

---

I pannelli LCD sono prodotti con tecnologia all'avanguardia. Ci potrebbero essere, però, in certe circostanze, punti mancanti o luminosi sullo schermo. Ciò non significa che il prodotto è difettoso.

## 1.1-Pulizia dello schermo e della parte esterna...

Dopo avere spento l'apparecchio, pulire lo schermo e la parte esterna con un panno morbido e asciutto. Raccomandiamo di non usare lucidi o solventi brevettati sullo schermo o sulla parte esterna perché potrebbero causare danni.

## 1.2-Smaltimento dell'apparecchio TV alla fine della vita di servizio...

La lampada fluorescente catodica fredda che si trova nello schermo LCD presenta un piccolo quantitativo di mercurio. Quando l'apparecchio TV ha completato il suo ciclo vitale, smaltirlo secondo le normative governative locali o lasciarlo in un centro di riciclaggio.

## 1.3-Funzioni superiori della nuova televisione digitale integrata

Questa televisione può ricevere ed elaborare tutte le trasmissioni analogiche e digitali. È dotata di ricevitore analogico e digitale integrato. Il ricevitore digitale elabora i segnali che provengono dai trasmettitori digitali e li converte in qualità audio e video superiore. La guida TV (valida solo per le trasmissioni digitali) offre informazioni sui cambiamenti della programmazione e offre l'elenco dei programmi di tutte le trasmissioni per i giorni successivi. È possibile visualizzare le informazioni dettagliate su ogni programma premendo un solo tasto, qualora tale funzione sia supportata dall'emittente. La configurazione di questa televisione è completa e intuitiva.

## 1.4-Ricezione dei canali di trasmissione digitale

Sarà necessario disporre di un'antenna interna o esterna (antenne passive o attive interne utilizzate con il relativo cavo di alimentazione) per ricevere trasmissioni digitali. Al contrario di quanto avviene con la trasmissione analogica, non tutte le trasmissioni digitali hanno la propria frequenza di trasmissione. Alcuni canali di trasmissione digitale, infatti, sono raggruppati in bouquet. È possibile reperire i dati di trasmissione attuali nel televideo di varie emittenti o nella guida TV o in Internet.

## 2 Funzioni della nuova televisione

---

Ci auguriamo che questo prodotto, fabbricato in strutture moderne secondo principi improntati alla completa qualità, offra le migliori prestazioni. Pertanto, consigliamo di leggere questo manuale con attenzione prima di usare il prodotto e di conservarlo per futuro riferimento.

### 2.1-Funzioni speciali

- Compatibile con trasmissioni via cavo
- Ampia angolatura di visualizzazione
- Presa SCART, presa AV e collegamento al sistema sonoro esterno
- Ingresso S-VHS e Cinch per connessione S-Video
- Connessione PC
- Basso consumo di energia
- AVL
- Accensione programmabile
- Spegnimento programmabile
- 10 pagine / 250 (\*) pagine Televideo
- Toptext (\*)
- Equalizzatore grafico
- Funzione di nitidezza nelle transizioni di colore (CTI)
- Funzione nitidezza e risoluzione dell'immagine (LTI) nella transizione bianco nero
- Immagine chiara resa possibile dal filtro a pettine digitale
- Visualizzazione a schermo di tutte le impostazioni, i numeri dei programmi e di tutte le funzioni
- Perfetta sintonizzazione manuale
- Memoria per 100 programmi analogici
- Memoria per 1000 canali digitali
- Telecomando ad infrarossi con tutte le funzioni
- Protezione bambini
- Blocco pannello
- Funzione di visualizzazione della trasmissione NTSC con accesso via scart
- Accesso facile alle funzioni con l'avanzato sistema menu.
- Formati immagine 4:3, 16:9, 14:9 Formato lettera(\*), Sottotitoli(\*), e Panoramica(\*)
- EPG 8-giorni (guida elettronica ai programmi)
- Elenco dei 4 canali preferiti in modalità digitale
- Ingresso slot CI
- Collegamento HDMI (\*)
- Funzione HDCP (\*)
- Pronto per HD (\*)
- Possibilità di funzionamento con alimentazione di rete a 230 V e adattatore a 12 V (\*)

**HDMI**™ HDMI, il logo HDMI e l'interfaccia multimediale ad alta definizione sono marchi commerciali o marchi commerciali registrati di HDMI Licensing LLC.

(\*): Queste funzioni sono opzionali e non sono disponibili in tutti i modelli.

### 3 Istruzioni di sicurezza importanti



Questo simbolo è usato per avvertire l'utente sulla "tensione pericolosa" contenuta in questo prodotto che potrebbe provocare uno shock elettrico.



Questo simbolo è usato per ricordare all'utente le importanti istruzioni sull'uso e l'assistenza fornite con il dispositivo.

1) **LEGGERE** le istruzioni operative prima di usare il dispositivo per la prima volta.

2) Osservare le istruzioni contenute nelle Istruzioni Operative.

3) Tenere conto di tutte le avvertenze.

4) **ASSICURARSI** che tutte le connessioni di alimentazione (prolunghe e connessioni tra i componenti del dispositivo) siano state fatte correttamente e secondo le istruzioni del produttore. Prima di fare o modificare una connessione, spegnere il dispositivo e togliere lo spinotto di connessione alla rete di alimentazione.

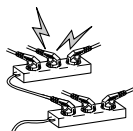

5) In caso di dubbi riguardo alla installazione, al funzionamento o alla sicurezza dell'apparecchio, **RIVOLGERSI** al rivenditore.

6) **FARE ATTENZIONE** ai pannelli di vetro e alle coperture dell'apparecchio. Il pannello di vetro potrebbe rompersi e provocare serie ferite, se qualcosa lo colpisce.

7) Per assicurare una ventilazione adeguata, lasciare un'area libera di almeno 10 cm intorno alla televisione. Questo spazio libero impedisce alla TV di surriscaldarsi e, di conseguenza, di provocare danni.

- Deve essere evitato l'uso dell'apparecchio in ambienti polverosi.
- Non bloccare mai le aperture mettendo la TV su un letto, un sofà, un cuscino o superfici simili.

- Non installare la TV mai in posti chiusi come librerie o armadi, a meno che non sia garantita una ventilazione adeguata.

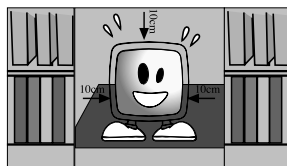

8) **NON OSTUIRE** le aperture di ventilazione con oggetti quali giornali, tovaglie, tende, ecc. Il surriscaldamento causerebbe danno e abbrevierebbe la vita dell'apparecchio.

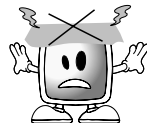

9) La TV potrebbe essere danneggiata se la si espone alla luce diretta del sole o vicino ad un termosifone. Non usare il prodotto in ambienti molto caldi o umidi o in posti in cui ci sia la possibilità che la temperatura scenda al di sotto di 5°C (41°F). **NON METTERE** sopra o vicino all'apparecchio alcun oggetto o articolo con fiamme libere come candele né lampade da notte. L'alta temperatura potrebbe sciogliere le parti in plastica e causare un incendio.

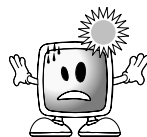

- 10)** Non usare mai dispositivi elettrici vicino all'acqua. L'uso di tali dispositivi, ad esempio, vicino ad una vasca, un lavandino, un lavandino della cucina, pavimenti bagnati e piscine, può provocare incendi o shock elettrici.

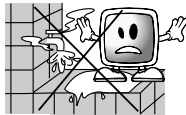

- Non far bagnare la TV. Non far cadere mai liquidi sulla TV. Non usare la TV se qualche sostanza solida o liquida entra in essa. Ciò potrebbe provocare shock elettrico e la TV potrebbe essere danneggiata. Farla controllare immediatamente da personale qualificato.



- Tenere le fonti di fiamme aperte (come candele) lontano dalla TV per evitare il rischio di incendio.

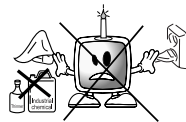

- 11) NON USARE** le cuffie a volume molto alto poiché ciò potrebbe provocare una perdita permanente dell'udito.



- 12)** Usare la TV solo con una tensione di 230 V 50Hz . Usare il cavo di alimentazione AC in dotazione con il prodotto. Se la TV è un prodotto messo a terra (Classe I), deve essere sicuramente collegato ad una presa messa a terra.

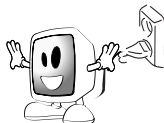

- **La presa in cui si inserisce il cavo di alimentazione AC o dell'adattatore deve essere a portata di mano.**
- **Scollegare il dispositivo per disconnetterlo dall'alimentazione di rete.**

**Nota:** Se il dispositivo ha un adattatore, usare l'adattatore e il cavo di alimentazione AC in dotazione con il prodotto. Non usare prese difettose. Assicurarsi che la spina sia perfettamente inserita nella presa. Se la presa è allentata, potrebbe verificarsi un incendio a causa della curvatura. Rivolgersi ad un elettricista per far sostituire la presa.

- 13)** Assicurarsi di non schiacciare il cavo di alimentazione e di non piegarlo vicino alla spina, alla presa e al punto di uscita del dispositivo.



- 14)** Usare solo gli accessori specificati dal produttore.

- 15)** Usare solo con carrelli, basi, tripodi, staffe o supporti specificati dal produttore o venduti con il prodotto. Quando si usa un carrello, fare attenzione a non lasciarlo capovolgere quando lo si porta insieme all'apparecchio, altrimenti potrebbero provocare lesioni. Il dispositivo deve essere fissato al pavimento o alla parete come indicato nelle istruzioni sull'installazione per evitare tutti i danni possibili. Mettere il dispositivo su una superficie piana.

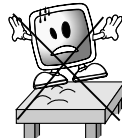

- 16)** Scollegare il cavo di alimentazione durante i temporali o quando non si usa il dispositivo per lungo tempo.



- 17)** Consultare personale autorizzato per l'assistenza. Non tentare mai di riparare un dispositivo da soli. Aprire l'apparecchio espone a tensioni pericolose o ad altre situazioni rischiose. L'assistenza è

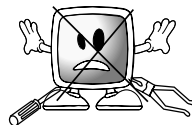

necessaria in situazioni quali danni al cavo di alimentazione del dispositivo o alla presa, schizzi d'acqua o sostanze caduti nel dispositivo, se l'apparecchio è stato colpito da pioggia o umidità, se non funziona normalmente o è caduto.

- 18) Pulire la parte esterna della TV con un panno morbido e asciutto.

Togliere la polvere dallo schermo delicatamente con un panno morbido. Macchie resistenti possono essere eliminate con un panno leggermente bagnato con sapone e acqua di rubinetto. Non usare mai solventi come sgrassanti o benzina per la pulizia. Scollegare il cavo di alimentazione AC dalla presa quando si pulisce la TV. Altrimenti, si corre il rischio di uno shock elettrico.

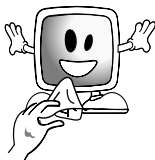

- 19) Non gettare le batterie nel fuoco.

- Non cortocircuitare, smontare o surriscaldare le batterie. **C'è il rischio di esplosione se le batterie non sono posizionate correttamente. Sostituire solo con batterie uguali o di tipo equivalente.**

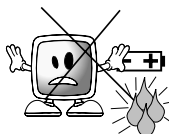

- 20) Smaltimento delle batterie esaurite:

- Smaltire le batterie esaurite secondo le leggi e i regolamenti locali, per proteggere l'ambiente.



- 21) Non buttare la TV con gli altri rifiuti domestici. Osservare le leggi e i regolamenti locali per lo smaltimento.



**Nota 1:** questo è un prodotto di classe A. Durante il suo funzionamento, il dispositivo può provocare interferenze radio. In questo caso spetterà all'utente porvi rimedio. Contattare il rivenditore.

**Nota 2:** I campi elettromagnetici possono provocare un cattivo funzionamento temporaneo. Potrebbe verificarsi un disturbo all'immagine.

IL PRODOTTO E' COSTRUITO IN CONFORMITA' ALLE PRESCRIZIONI DEL D.M.N. 548 DEL 28.8.1995 PUBBLICATO SULLA GAZZETTA UFFICIALE N. 301 DEL 28.12.1995 ED IN PARTICOLARE E' CONFORME A QUANTO SPECIFICATO NELL'ARTICOLO 2 COMMA 1 DELLO STESSO DECRETO.

LA SOCIETA', AL FINE DI MIGLIORARE I PRODOTTI E PER ESIGENZE DI PRODUZIONE, SI RISERVA IL DIRITTO DI APPORTARE VARIAZIONI TECNOLOGICHE, ESTETICHE, DIMENSIONALI SENZA OBBLIGO DI PREAVVISO.

CE

## 4 Avvio

Rimuovere il televisore dalla scatola facendo attenzione. L'imballo della televisione può essere conservato per usi futuri.

Contenuto della confezione

Cavo di alimentazione

Telecomando

2 batterie

**Nota: i cavi Scart, HDMI, VGA e RCA non sono in dotazione con il dispositivo.**

### 4.1-Collegamento antenna

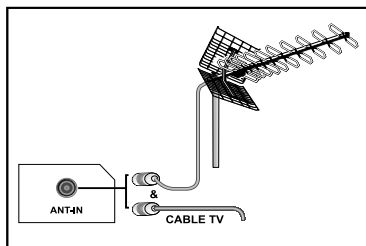

Se si usa un cavo coassiale (cavo rotondo) di 75 Ohms come cavo per l'antenna, collegare lo spinotto dell'antenna direttamente al relativo ingresso situato sulla TV.

I veicoli a motore, le linee di alimentazione e telecomunicazione hanno influenza sull'antenna. Fare, quindi, attenzione ad installare l'antenna lontano da questi e da superfici metalliche in modo che non ondeggi. Il cavo dell'antenna non deve essere più lungo del necessario e non arrotolarlo. Assicurarsi che non si blocchi passando attraverso una finestra o una porta. L'antenna e il cavo possono essere nel tempo influenzati da fenomeni naturali come pioggia, vento, fumo e umidità. Verificare periodicamente antenna e apparecchio.

### 4.2-Accensione dell'apparecchio e primo utilizzo

1. Inserire il cavo di alimentazione nell'ingresso di alimentazione situato sul pannello posteriore della TV LCD.

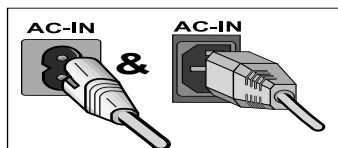

2. Inserire nella presa di rete lo spinotto del cavo di alimentazione in dotazione con l'apparecchio.

**Nota:** la TV può funzionare con i tasti della TV nel caso il telecomando sia guasto o le batterie esaurite.

3. Premere il tasto di alimentazione on/off presente sulla TV LCD.

STANDBY

7

PR+

PR-

4. Per accendere la televisione, premere qualunque tasto numerico sul telecomando o il tasto **PR+** o **PR-**. Per questa operazione, si possono anche usare i tasti sulla TV. L'immagine viene visualizzata sullo schermo dopo un poco.

**Nota:** Se non si userà la televisione per molto tempo, scollegare il cavo di alimentazione dalla presa.

### Prima accensione dell'apparecchio e caratteristiche delle impostazioni

Per impostare la televisione, leggere le sezioni relative ai comandi e alle prestazioni TV sulle impostazioni.

### 4.3-Batterie

Aprire il coperchio del comparto batteria e assicurarsi di aver messo le batterie nella direzione corretta. Le batterie adatte per questo telecomando sono del tipo UM-4, IEC R03 o AAA 1.5 V.

Non gettare nel fuoco le batterie usate, smaltirle in un'area di smaltimento apposita.

Non mettere assieme batterie usate e nuove né mescolare tipi diversi di batterie.

La prestazione del telecomando peggiora ad una distanza di oltre 8 metri o ad un angolo di 30 gradi dal centro della TV.

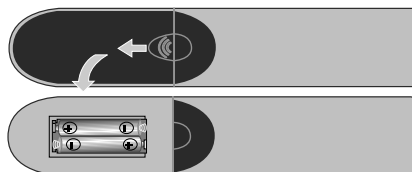

## 5 La nuova televisione

### 5.1-Pannello di controllo della TV

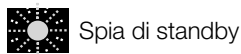

**Spia luminosa:** la TV è in stand-by.  
**Spia oscurata:** la TV è accesa.  
**Spia assente:** il cavo di alimentazione non è collegato.

### 5.2-Collegamenti esterni posteriore e laterale

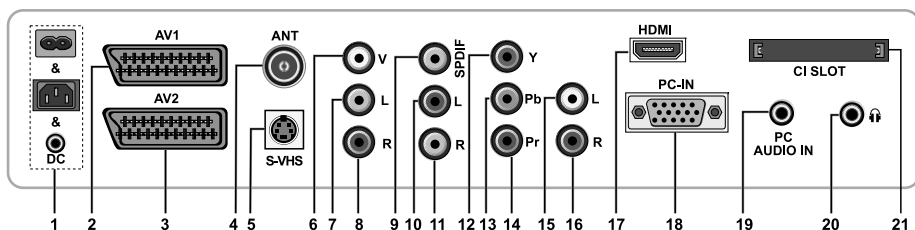

- |  |                                      |
|--|--------------------------------------|
| 1-Ingresso alimentazione                           | 12-Ingresso componente video (Y)(*)  |
| 2-Scart AV1  | 13-Ingresso componente video (Pb)(*) |
| 3-Scart AV2 (*)                                    | 14-Ingresso componente video (Pr)(*) |
| 4-Ingresso antenna                                 | 15-Ingresso componente audio (S)(*)  |
| 5 Ingresso S-VHS (*)                               | 16-Ingresso componente audio (D)(*)  |
| 6-Connettore CINCH ingresso video (*)              | 17-Ingresso HDMI (*)                 |
| 7-Connettore CINCH ingresso audio (Sinistra/Sx)(*) | 18-VGA (ingresso connessione PC)     |
| 8-Connettore CINCH ingresso audio (Destra/Dx)(*)   | 19-Ingresso audio PC                 |
| 9-Uscita audio digitale SPDIF (*)                  | 20-Presa cuffie stereo(*)            |
| 10-Uscita audio (Sinistra/Sx)(*)                   | 21-Ingresso apertura CI              |
| 11-Uscita audio (Destra/Dx)(*)                     |                                      |

(\*): Queste funzioni sono opzionali e non sono disponibili in tutti i modelli.

**Nota:** il disegno presentato in precedenza relativo alle connessioni esterne viene fornito solo a titolo esemplificativo. La disposizione delle connessioni sulla televisione utilizzata potrebbe essere differente.

Vedere la tabella Specifiche tecniche a pagina 27 per i collegamenti esterni disponibili della propria televisione.

**Nota importante:** l'ingresso alimentazione DC è usato solo con un adattatore.

- Non usare contemporaneamente la connessione Fono video e S-Video, in questo caso i due dispositivi potrebbero influenzare reciprocamente la qualità dell'immagine.
- L'ingresso RGB via Scart garantisce la migliore qualità dell'immagine.

## 5.3-Telecomando



**Nota:** nella modalità analogica, quando non c'è alcun menu aperto sullo schermo, i tasti direzionali **verso l'alto/verso il basso** funzionano come tasti per andare avanti/indietro tra i programmi, e i i tasti direzionali **verso destra/verso sinistra** funzionano per alzare/abbassare il volume.

**(D):** Solo modalità digitale

-  Tasto attivazione/disattivazione modalità Stand-by
-  Tasto esclusione temporanea del sonoro (Mute)
-  Tasto menu scelta modalità AV
-  Tasto scelta formato immagine Modalità PAT (immagine e televideo)
-  Tasto scelta modalità ZOOM
-  Tasto scelta sottotitoli (D)
-  Tasto scelta audio (D)
-  Tasti numerici
-  Tasto scelta canali preferiti (D)
-  Tasto stop pagina in modalità televideo (Hold)
-  Tasto scelta EPG (D)
-  Tasto domanda/risposta in modalità televideo (Reveal)
-  Tasto informazioni
-  Tasto pagina indice in modalità televideo
-  Tasto MENU
-  Tasto esci menu
-  Tasto torna al menu precedente
-  Tasto spostamento verso l'alto (Menu)
-  Tasto scelta pagina successiva in modalità televideo
-  Tasto spostamento verso il basso (Menu)
-  Tasto scelta pagina precedente in modalità televideo
-  Tasto spostamento a sinistra (Menu)
-  Tasto spostamento a destra (Menu)
-  Conferma scelta menu
-  Tasto scelta montaggio programmi
-  Tasto volume giù
-  Tasto volume su
-  Tasto scelta programma in avanti
-  Tasto scelta programma indietro
-  Tasto rosso televideo
-  Tasto verde televideo
-  Tasto televideo giallo
-  Tasto televideo blu
-  Tasti di scelta Televideo / Mix
-  Tasto scelta equalizzatore
-  Tasto allarga televideo (Double)
-  Tasto scelta modalità immagine
-  Tasto aggiorna pagina in modalità televideo (Update)
-  Tasto scelta ultimo programma guardato
-  Tasto sottopagina in modalità televideo (Sub Page)
-  Tasto Fermo immagine
-  Tasto visualizzazione ora

## 6 Impostazioni della prima accensione





### 6.1-Comandi TV

#### 6.1.1-Accensione/spengimento temporaneo (STAND-BY)

 Quando si preme il tasto rosso **STAND-BY** situato sul lato superiore sinistro del telecomando mentre la televisione è accesa, sonoro e immagine scompaiono. Nella modalità di stand-by, la spia di alimentazione della televisione è più luminosa. Per accendere di nuovo la televisione, premere un tasto numerico oppure i tasti **PR+/PR-**.

**Attenzione!** Se non si userà la televisione per molto tempo, scollegare il cavo di alimentazione dalla presa.



#### 6.1.2-Selezione del canale

  
  
  
  
 È possibile inserire qualunque numero di programma si desidera premendo i tasti **PR+/PR-** situati sulla televisione e sul telecomando. Per selezionare i programmi oltre il numero 9, si possono usare i tasti numerici. È possibile inserire il numero del programma che si desidera selezionare usando i tasti numerici. Per esempio, per passare al programma numero 12, premere rispettivamente i tasti numero 1 e numero 2 che si trovano sul telecomando. È possibile eseguire la scelta del programma anche da Montaggio programmi. (Vedere pagina 11)



#### 6.1.3-Selezione di TV digitale, TV analogica e modalità AV

  
  
  
 Premere il tasto **AV** sul telecomando. Verrà visualizzato il menu **Fonte**. Selezionare la modalità **TV DIGITALE (DTV), TV ANALOGICA (ATV)** o **AV** desiderata dal menu Programmazione tramite i tasti direzionali **verso l'alto/verso il basso** e confermare premendo il tasto **OK**. In tal modo il televisore passerà alla fonte selezionata.

#### 6.1.4-Esecuzione delle impostazioni del volume

  
 È possibile regolare l'audio della televisione usando il tasto **VOL+/VOL-** sul telecomando.

#### 6.1.5-Esclusione temporanea del sonoro (MUTE)



  
 Per escludere temporaneamente l'audio della televisione, premere il tasto **MUTE** sul telecomando. In tal caso, sullo schermo compare il simbolo **MUTE**. Quando si preme di nuovo lo stesso tasto, il suono sarà ripristinato. Se si preme il tasto **VOL+** in modalità Mute, il livello di audio aumenta e si esce dalla funzione Mute.

#### 6.1.6-Ritorna a programma selezionato (SWAP)

 Consente di spostarsi tra il programma che si sta guardando in quel momento e l'ultimo programma selezionato. Se ad esempio si passa al Programma 11 mentre si sta guardando il Program 1, premere il tasto **SWAP** per tornare al Program 1. Premere **SWAP** per tornare di nuovo al Program 11.

PR 01 ➔  PR 11 ➔  PR 01

#### 6.1.7-Info

  
  
 Premere il tasto **MENU**. Il Menu che comprende tutti i menu di impostazione sarà visualizzato sullo schermo. Navigare attraverso i titoli del Menu con i tasti di direzione **verso l'alto / verso il basso** e premere il tasto **OK** per selezionare il menu desiderato. Se si vuole uscire dal menu in qualsiasi momento, basta premere il tasto **EXIT**. Premere **BACK** o **MENU** per tornare al Menu precedente mentre si è in un sottomenu.



## 6.2-Accensione della televisione e impostazione dei canali

Quando la televisione viene accesa per la prima volta viene visualizzato il menu **LINGUA**. Usare i tasti di direzione **destra/sinistra** per selezionare la lingua desiderata. Verrà quindi visualizzato il menu **SELEZIONE NAZIONE**. Per avviare la programmazione automatica, selezionare il paese premendo i tasti di direzione **verso l'alto/verso il basso** e a **destra/a sinistra**, quindi il tasto **OK**. Verrà visualizzato il menu **RICERCA AUTOMTICA** e i canali digitali verranno analizzati e memorizzati.

Il numero di canali TV e Radio già rilevati e memorizzati alla fine del processo di ricerca verranno visualizzati nel menu. Quando la ricerca del canale digitale è completa, sarà visualizzato **ATS Analogica**. È possibile eseguire la ricerca automatica del canale analogico premendo il tasto **Giallo** oppure annullare il processo di ricerca premendo il tasto **EXIT**.

## 6.3-Esecuzione delle sintonizzazioni digitali

È possibile sintonizzare i programmi digitali automaticamente o manualmente e memorizzarli nella televisione.

### 6.3.1-Sintonizzazione automatica dei canali e relativa memorizzazione



 Premere il tasto **AV** del telecomando, selezionare la scheda **TV DIGITALE** nel menu **FONTE** utilizzando i tasti direzionali **verso l'alto/verso il basso** e confermare premendo il tasto **OK**. La TV passa alla modalità digitale. Premere il tasto **MENU** per visualizzare il **INFO**. Premere il tasto direzionale **verso il basso** per selezionare la scheda **PROGRAMMAZIONE** e confermare con il tasto **OK**. Verrà visualizzato il menu **PROGRAMMAZIONE**.



 Selezionare la scheda **AUTOPROGRAM.** e confermare premendo il tasto **OK**. Verrà visualizzato il menu **SELEZIONE NAZIONE**.

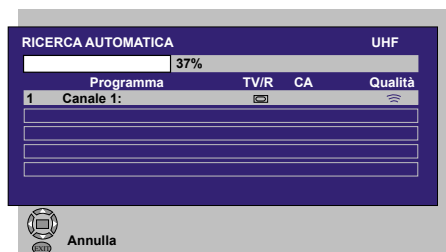

 Per avviare la programmazione automatica, selezionare il paese premendo i tasti di direzione **verso l'alto/verso il basso** e a **destra/sinistra**, quindi il tasto **OK**. Verrà visualizzato il menu **RICERCA AUTOMTICA** e i canali digitali verranno analizzati e memorizzati.



### 6.3.2-Sintonizzazione manuale dei canali e relativa memorizzazione

In modalità digitale: Premere il tasto **MENU** per visualizzare il **INFO**. Premere il tasto direzionale **verso il basso** per selezionare la scheda **PROGRAMMAZIONE** e confermare con il tasto **OK**. Verrà visualizzato il menu **PROGRAMMAZIONE**.

Selezionare la scheda **INSTALLAZIONE** e confermare premendo il tasto **OK**. Verrà



visualizzato il menu **RICERCA MANUALE**. È possibile eseguire la ricerca inserendo il numero de canale da cercare tramite i tasti numerici del telecomando. È inoltre possibile eseguire la ricerca **Manuale Utilizzando** i tasti direzionali **sinistro/destro**. Quando il canale viene trovato, viene visualizzato nell'elenco. È possibile premere il tasto di colore giallo per memorizzare il canale. Premere il tasto **BLU** per tornare al menu superiore o il tasto **EXIT** per chiudere il menu.

### 6.3.3-Montaggio programmi

Nel montaggio programmi è riportato l'elenco dei canali memorizzati. Il montaggio programmi consente in oltre di alternare i canali TV e i canali radio o di creare un elenco di 4 canali TV e radio in base alle proprie preferenze.

Selezionare la **MONTAGGIO PROGRAMMI** dal menu principale per mezzo dei tasti direzionali **verso l'alto/verso il basso** per accedere al montaggio programmi, quindi premere il tasto **OK** per confermare.

Sarà visualizzato il menu **GESTIONE PROGRAMMI**. È possibile anche accedere

a tutti i Programmi direttamente premendo il tasto **OK** sul telecomando quando non c'è alcun menu aperto sullo schermo.



#### 6.3.3.1-Visualizzazione degli elenchi canali televisione e radio e selezione dei canali

Quando viene visualizzato il menu Gestione programmi, vengono visualizzati tutti i canali TV memorizzati nell'elenco. È possibile navigare tra i canali on i tasti direzionali **verso l'alto/verso il basso, sinistra/destra** o selezionar qualsiasi canale premendo il tasto **OK**. Premere il tasto **BLU** sul telecomando quando si è nel menu per passare ai canali radio. È possibile navigare tra i canali on i tasti direzionali **verso l'alto/verso il basso, sinistra/destra** e selezionar qualsiasi canale premendo il tasto **OK**.

### 6.3.3.2-Creazione di un elenco di canali preferiti

È possibile creare quattro elenchi di canali preferiti in base alle preferenze personali. Per farlo, navigare fino alla tabella Gestione programmi. Tutti i canali TV possono essere visti sul lato sinistro e i canali preferiti sul lato destro. Selezionare l'elenco **PREF** a cui si desidera aggiungere il canale preferito mentre si è sullo stesso, premendo il tasto direzionale **verso destra/sinistra** e premere il tasto **OK**. Il nome del canale selezionato

sarà marcato nell'elenco canali preferiti. Ripetere le stesse fasi per ogni canale che si desidera aggiungere. Per selezionare direttamente l'elenco dei canali preferiti creato, è possibile utilizzare il tasto **FAV** sul telecomando mentre si è nel menu Elenco programmi.

### 6.3.3.3-Spostamento di un canale memorizzato

Se si desidera spostare un canale memorizzato a una posizione diversa, selezionare il canale desiderato con il tasto direzionale **verso l'alto/verso il basso** mentre si è nel menu Gestione programmi-TV, quindi premere il tasto **VERDE** sul telecomando. Il campo in cui è possibile inserire la posizione del nuovo canale viene visualizzata nell'angolo superiore destro del menu. Inserire la nuova posizione in cui spostare il canale premere il tasto **OK**. Verrà visualizzato il menu di conferma. Quando si preme il tasto **OK**, il canale verrà spostato nella nuova posizione e il canale nel primo numero di programma selezionato verrà spostato al secondo numero di programma e canali tra i due numeri di programma slitteranno verso il numero di programma selezionato inizialmente.

### 6.3.3.4 Cancellazione di un canale o di un elenco canali memorizzato

Se si desidera spostare un canale memorizzato a una posizione diversa, selezionare il canale da eliminare con il tasto direzionale **verso l'alto/verso il basso** mentre si è nel menu Gestione programmi-TV, quindi premere il tasto **ROSSO** sul

telecomando. Verrà visualizzato il menu di eliminazione. Premere il tasto **VERDE** per eliminare il canale selezionato o il tasto **ROSSO** per eliminare tutti i canali.

### 6.3.4-Guida elettronica TV (EPG)

La guida elettronica TV, se supportata dall'emittente, offre le informazioni generali complete sui programmi degli 8 giorni successivi (solo per i canali digitali).

Programma	18:00	18:30	19:00	19:30	20:00
Canale 1:	Nessuna informazione disponibile				
Canale 2:	Nessuna informazione disponibile				
Canale 3:	Nessuna informazione disponibile				
Canale 4:	Nessuna informazione disponibile				
	Gio Ven Sab Dom Lun Mart Merc Gio				

Per visualizzare la guida elettronica TV, premere il tasto **EPG** sul telecomando. Verrà visualizzata la guida elettronica TV. È possibile selezionare il canale utilizzando i tasti direzionali **verso l'alto/verso il basso** e navigare nelle informazioni dei programmi utilizzando il tasto direzionale **verso destra**. Le informazioni dettagliate sui programmi vengono visualizzate nella finestra in alto a destra. Premere i tasti **PR+ / PR-** per navigare nelle pagine delle informazioni dettagliate, premere il tasto **VERDE** per visualizzare le informazioni sui programmi del giorno o premere il tasto **ROSSO** per visualizzare le informazioni sui programmi del giorno precedente.

**Nota importante:** non tutte le emittenti forniscono una guida TV dettagliata. La maggior parte delle emittenti offre informazioni sui programmi del giorno prive di spiegazioni nei dettagli. D'altro canto alcune emittenti non forniscono alcuna informazione.

## 6.3.5 Funzioni digitali

Per accedere al menu delle funzioni digitali, selezionare la scheda **CARATTERISTICHE** dal menu principale utilizzando i tasti direzionali **verso l'alto/verso il basso**. Selezionare la scheda **CARATTERISTICHE DIGITALI** nel menu **CARATTERISTICHE** premendo il tasto direzionale **verso l'alto/verso il basso**, quindi premere il tasto **OK**

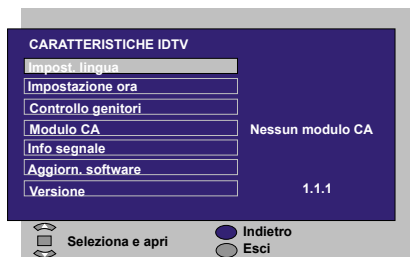

per confermare. Verrà visualizzato il menu **CARATTERISTICHE DIGITALI**. È possibile selezionare i titoli dei menù utilizzando i tasti direzionali **verso l'alto/verso il basso** per eseguire le impostazioni.

### 6.3.5.1- Impostazioni della lingua

È possibile selezionare la lingua dell'audio e dei sottotitoli ammesso che la funzione sia supportata da tutti i canali di trasmissione digitali. A meno che non venga effettuata una selezione, verrà selezionata automaticamente la lingua supportata dall'emittente.

Per scegliere la lingua, selezionare **Lingua sottotitoli e televideo**, **Lingua sottotitoli 2** **Lingua audio** o **Lingua audio 2** dal menu **Impost. lingua** utilizzando i tasti direzionali **verso l'alto/verso il basso** e selezionare la lingua con i tasti direzionali **sinistra/destra**. È possibile inoltre selezionare i sottotitoli direttamente dal tasto **SUBT** del telecomando eseguire la selezione audio con il tasto **AUDIO**.

### 6.3.5.2- Impostazioni dell'ora

Per eseguire le impostazioni dell'ora selezionare la scheda **Regolazione ora** dal menu **Impostazione ora** tramite i tasti direzionali **verso l'alto/verso il basso** ed eseguire la selezione utilizzando i tasti direzionali **destra/sinistra**. Se si imposta la scheda **Regolazione ora** su **Manuale**,

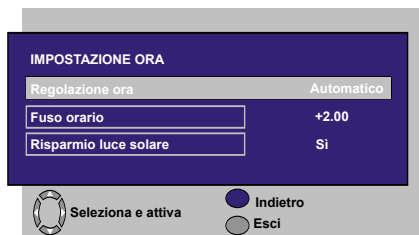

verranno attivate le schede **Fuso orario**, **Risparmio luce**. Se la si imposta su **Automatico**, tali opzioni verranno disattivate.

### 6.3.5.3- Controllo genitori

È possibile limitare la visualizzazione di alcuni programmi utilizzando questa funzione. Se il programma da trasmettere è vincolato da un limite di età immesso dall'utente, in canal non verrà visualizzato ma verrà visualizzata la finestra per l'inserimento della password. Per visualizzare il programma necessario inserire la password corretta.

È possibile impostare i limiti selezionando una delle opzioni **Bambini**, **Ragazzi**, **Adulti**, **Nessuno** dalla scheda **Valutazione parentale** mentre la scheda **Controllo genitori** viene impostata su **On**. Nella scheda **Modifica PIN**, viene inserito il primo PIN, poi viene visualizzato il nuovo OSD dove viene inserito il nuovo PIN e confermato inserendolo ancora una volta.

**Nota 1:** La password di questa funzione è impostata come **0000** in fabbrica. È possibile cambiare la password secondo le proprie preferenze nel menu **Cambia PIN** cui si accede dal menu **Controllo genitori**.

### 6.3.5.4- Modulo CI

In questo menu è possibile ottenere informazioni ed eseguire le impostazioni relativi al modulo CI da collegare alla televisione.

### 6.3.5.5- Informazioni sul segnale

Questo menu dà informazioni su Canale, Frequenza e livello e qualità del Segnale.

### 6.3.5.6-Aggiornamento software

La funzione di aggiornamento automatico può essere attivata o disattivata. Quando è selezionata il nuovo titolo di software, la nuova trasmissione viene cercata con il metodo OAD.

### 6.3.5.7-Versione

Le informazioni sulla versione sono visualizzate alla fine della riga.

## 6.4-Esecuzione delle sintonizzazioni analogiche

Si possono sintonizzare i canali analogici automaticamente o manualmente e memorizzarli nella televisione.

### 6.4.1-Sintonizzazione automatica dei canali e relativa memorizzazione

**Nota:** se la televisione non riceve alcun segnale dall'antenna per cinque minuti, passa automaticamente alla posizione di standby. L'OSD del conto alla rovescia è visualizzato sullo schermo durante l'ultimo minuto (applicabile solo ai modelli analogici).

È possibile sintonizzare i programmi automaticamente con la funzione Ricerca programmi della televisione e poi riordinare i canali come desiderato grazie a Montaggio programmi. Premere il tasto **AV** del telecomando, selezionare la scheda **TV** nel menu **FONTE** utilizzando i tasti direzionali **verso l'alto/verso il basso** e confermare premendo il tasto **OK**. La TV passa alla modalità analogica. Premere il tasto **MENU** sul telecomando. Selezionare **PROGRAMMAZIONE** premendo il tasto di direzione **verso il basso** e confermare la scelta con il tasto **OK**. Sarà visualizzato il menu Programmazione.



Selezionare la scheda **NUMERO PROG** premendo i tasti di direzione **verso l'alto/verso il basso** nel menu Programmazione, inserire il numero del canale da cercare e memorizzare automaticamente, selezionare **AUTOPROGRAM** usando i tasti di direzione **verso l'alto/verso il basso** e premere **OK**. Viene visualizzato il menu Selezione nazione. Nel menu Selezione nazione, selezionare



il paese a cui si vuole dare la priorità di trasmissione, premendo i tasti di direzione **destra/sinistra** e avviare la programmazione automatica premendo il tasto **OK**. I canali verranno cercati automaticamente e quelli trovati saranno memorizzati cominciando dal programma selezionato nel menu di **PROGRAMMAZIONE**. Nello stesso momento, il menu Ricerca programmi sarà visualizzato e compare un indicatore che segnala il progredire della ricerca programmi, come mostrato di seguito.



Per interrompere il processo in qualunque momento, premere il tasto **MENU**. Montaggio programmi, che consente di ordinare i canali come desiderato, sarà visualizzato dopo aver completato la ricerca automatica.

## 6.4.2-Sintonizzazione manuale dei canali e relativa memorizzazione

### 6.4.2.1-Se già si conosce il numero del canale



1 4

PREMERE IL TASTO **MENU**. SPOSTARSI AL MENU **PROGRAMMAZIONE** PREMENDO IL TASTO DI DIREZIONE **verso il basso** NEL MENU INFO E CONFERMARE LA SCELTA CON IL TASTO **OK**. VERRÀ VISUALIZZATO IL MENU Programmazione. Selezionare il sistema in cui si vuole fare la ricerca tra le tabelle di **sistema**. Spostarsi nella casella **CANALE** premendo il tasto direzionale **verso il basso**.

Premere **OK** sul telecomando e selezionare **"S"** per canali via cavo e **"C"** per canali ricevuti attraverso l'antenna. Spostarsi alla casella **NUMERO PROG** e, usando i tasti numerici, inserire il numero su cui si desidera memorizzare il canale. Se la trasmissione sullo schermo è della qualità desiderata, innanzitutto spostarsi sulla casella **MEMORIZZAZ**, con il tasto direzionale verso il basso per salvare in memoria la selezione fatta e memorizzare il canale premendo i tasti di direzione **destra** o **sinistra**. Il prompt **MEMORIZZATO** sarà visualizzato per breve tempo. Il canale sarà memorizzato secondo il numero del programma scelto. Si possono sintonizzare e memorizzare gli altri canali allo stesso modo. Nel caso si voglia uscire dal menu impostazioni del canale per qualunque motivo, è sufficiente premere il tasto **EXIT**.

### 6.4.2.2-Se non si conosce il numero del canale

MENU

PREMERE IL TASTO **MENU**. SPOSTARSI AL MENU **PROGRAMMAZIONE** PREMENDO IL TASTO DI DIREZIONE **verso il basso** NEL MENU INFO E CONFERMARE LA SCELTA CON IL TASTO **OK**. VERRÀ VISUALIZZATO IL MENU Programmazione. Selezionare il sistema in cui si vuole fare la ricerca tra le tabelle di **sistema**. Spostarsi nella casella **CANALE** premendo il tasto direzionale **verso il basso**. Premere **OK** sul telecomando e selezionare **"S"** per canali via cavo e **"C"** per canali ricevuti attraverso l'antenna. Selezionare

**RICERCA** usando i tasti di direzione **verso l'alto/verso il basso**, e scansionare i canali in ordine crescente con il tasto di direzione **destra** e decrescente con il tasto di direzione **sinistro**. Se il canale trovato è quello desiderato, selezionare la casella di **MEMORIZZAZIONE**. Poi salvarlo in memoria premendo il tasto di direzione **destra** o **sinistro**. Ripetere la stessa procedura per gli altri canali selezionando il numero di programma scelto tra le caselle **NUMERO PROG**. Se il canale trovato non è della qualità desiderata e richiede una Sintonizz. o se si desidera rinominare il canale, vedere le sezioni apposite.

### 6.4.3-Sintonizzazione Fine

Se il canale trovato non è della qualità desiderata e richiede una Sintonizz, selezionare **SINTONIZZ** premendo il tasto di direzione **verso il basso** nel menu Programmazione. Usando i tasti di direzione **destra/ sinistra** sul telecomando, regolare la trasmissione visualizzata sullo schermo fino alla qualità desiderata.

Di norma non è necessario usare la funzione Sintonizz. I valori AFC della televisione regolano e bloccano automaticamente il canale. Può essere necessario, però, se i trasmettitori della televisione non funzionano secondo gli standard. Per memorizzare le impostazioni fatte selezionare l'opzione **Memorizzaz** e premere il tasto di direzione **destra** o **sinistro**.

## 6.4.4-Montaggio programmi

Premere il tasto **MENU**. Spostarsi su **MONTAGGIO PROGRAMMI** premendo il tasto di direzione **verso il basso** nel menu Info e confermare la scelta con il tasto **OK**. Sarà visualizzato Montaggio programmi.

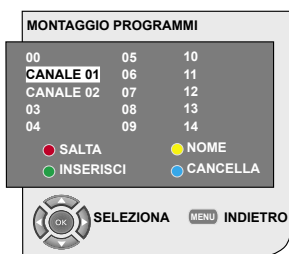

### 6.4.4.1-Spostamento delle posizioni dei canali memorizzati

Selezionare il programma che si vuole spostare usando i tasti di direzione **verso l'alto/il basso** o quelli **verso destra/sinistra**. Premere il tasto di colore **VERDE**. Lampeggerà il verde. Spostarsi sull'altro programma che si vuole spostare usando i tasti di direzione **verso l'alto/il basso** o quelli verso **destra/sinistra**. "Completare il processo di spostamento premendo il tasto **VERDE**". Il canale del numero del primo programma selezionato sarà spostato al secondo numero di programma selezionato e i canali tra entrambi i numeri di programma sono stati spostati al numero di programma inizialmente selezionato. Dopo che la programmazione è completa, premere **EXIT** per uscire dal menu.

### 6.4.4.2-Cancellazione di un canale memorizzato

Selezionare il programma che si vuole cancellare usando i tasti di direzione **verso l'alto/il basso** o quelli verso **destra/sinistra**. Premere il tasto di colore **BLU**. Il tasto blu sul menu lampeggia per conferma. "Il processo di cancellazione si può eseguire premendo il tasto **"BLU"** oppure si può uscire dal processo di cancellazione premendo il tasto **MENU**. "Quando si preme il tasto **"BLUE"**, il

programma selezionato è stato cancellato e i canali che seguono sono stati spostati verso il numero di programma precedente. Dopo che la programmazione è completa, premere **EXIT** per uscire dal menu.

### 6.4.4.3-Salto di un canale memorizzato

Se non si vogliono incontrare certi programmi mentre si naviga tra i canali usando i tasti **PR+/PR-** si può usare la seguente funzione. Selezionare il programma che sarà nascosto usando i tasti di direzione **verso l'alto/il basso** o quelli verso **destra/sinistra**. Premere il tasto di colore **ROSSO**. Il nome del programma da saltare comparirà in rosso. È possibile eseguire questa procedura per più di un programma. Per vedere il programma saltato, inserire direttamente il numero di programma attraverso i tasti numerici. Per annullare il processo di salto programma, premere di nuovo il tasto **ROSSO**. Dopo che la programmazione è completa, premere **EXIT** per uscire dal menu.

### 6.4.4.4-Assegnazione di un nome ai canali

A uno o a tutti i programmi può essere attribuito un nome a scelta di massimo di cinque caratteri. Selezionare il programma a cui si vuole dare un nome dalla Montaggio programmi usando i tasti di direzione **verso l'alto/il basso** o quelli verso **destra/sinistra**. Premere il tasto di colore **"GIALLO"**. Uno spazio vuoto compare accanto al canale per il quale si vuole specificare il nome. Qui, scegliere la lettera, il numero o il simbolo desiderati usando i tasti di direzione **verso l'alto/verso il basso**. Per la seconda lettera, premere i tasti **destra/sinistra** e selezionare la lettera, il numero o il simbolo desiderati con i tasti **verso l'alto/il basso**. Dopo aver inserito tutti i caratteri, memorizzare il nome scritto premendo il tasto di colore **"GIALLO"**. Per scrivere i nomi degli altri programmi è sufficiente ripetere la suddetta procedura. Se si vuole uscire dal menu, basta premere il tasto **EXIT**. Se il programma non viene rinominato, il numero del canale di quel programma sarà visualizzato automaticamente.

## 7 Impostazioni della nuova televisione

### 7.1-Impostazioni Menu Suono

**MENU**  
Il volume può essere impostato con i tasti “VOL+” o “VOL-” sulla televisione e con quelli “VOL+” / “VOL-” sul telecomando. Le altre impostazioni suono possono essere fatte entrando nel menu Suono. Per farlo, premere il tasto **MENU** sul telecomando. Selezionare **SUONO** premendo il tasto di direzione **verso**

**l'alto/verso il basso** e premere il tasto **OK**. Sarà visualizzato il menu Suono.



È possibile anche selezionare la scheda da elaborare premendo il tasto di direzione **verso il basso** e impostare il livello con i tasti di direzione **verso destra/verso sinistra**.

#### 7.1.1-Bilanciam

Per regolare il bilanciamento dell'audio al livello desiderato, tra gli altoparlanti di sinistra e di destra, selezionare la scheda **BILANCIAM** nel menu suono usando il tasto di direzione **verso il basso**. Usando i tasti **destra/sinistra**, regolare questa opzione al livello desiderato.

#### 7.1.2-Tipo suono

Il programma che si guarda può essere stereo o in due lingue diverse. Usando i tasti di direzione **destra/sinistra** in questo menu, è possibile selezionare Mono/Stereo o lingua Dual-I/Dual-II.

### 7.1.3-Modalità Suono

Se si desidera dare profondità al suono del programma che si sta guardando, selezionare la voce **SPATIAL** usando i tasti direzionali **sinistra/destra**.

### 7.1.4-AVL (limitazione automatica del volume)

I trasmettitori della televisione hanno diversi livelli di suono. Questo può essere notato nei livelli alto e basso di volume nei diversi canali passando da un programma all'altro. Usando i tasti di direzione **destra/sinistra**, selezionare **ACCESI**. La funzione AVL (limitazione automatica del volume) mantiene lo stesso livello di audio quando si passa da un programma all'altro. Per annullare, selezionare **SPENTO**.

### 7.1.5-Cuffia

Collegando le cuffie alla televisione l'audio del programma può essere ascoltato indipendentemente dalla televisione. Per aumentare e diminuir il livello del volume nelle cuffie, selezionare **CUFFIA** dal menu Suono e regolare il livello del volume usando i tasti di direzione **sinistra/destra**. Se si vuole ascoltare l'audio solo dalla cuffia, basta premere il tasto **MUTE** sul telecomando.

### 7.1.6-Equalizzatore

Selezionare la casella **EQUALIZZATORE** nel menu Suono e confermare con il tasto **OK**. Sarà visualizzato il menu Equalizzatore.

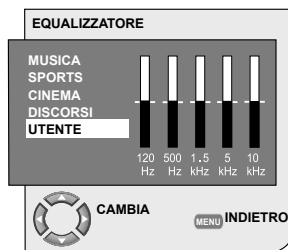

Usando i tasti di direzione **destra/sinistra**, è possibile selezionare una delle opzioni predefinite **MUSICA**, **SPORT**, **CINEMA** e **LINGUA** che migliorano l'effetto audio a

seconda delle caratteristiche del programma che si sta guardando o l'opzione **UTENTE** che è possibile regolare come desiderato. Per regolare l'opzione Utente, selezionare l'opzione **UTENTE** e premere il tasto di direzione **verso destra**. È possibile regolare i livelli di frequenza con i tasti di direzione verso l'alto/verso il basso. È possibile selezionare una delle bande di frequenza **120Hz, 500Hz, 1.5KHz, 5KHz e 10KHz** con i tasti di direzione **verso destra e sinistra**. Premere il tasto **MENU** per memorizzare le programmazioni e uscire dall'opzione utente. Per uscire dalla funzione equalizzatore, premere di nuovo il tasto **MENU**.

**Nota:** l'opzione equalizzatore può essere scelta direttamente usando il tasto ( ) del telecomando.

## 7.2- Impostazioni menu Immagine

### 7.2.1 Menu Immagine

Le altre impostazioni immagine possono essere fatte entrando nel menu Immagine. Per farlo, premere il tasto **MENU** sul telecomando. Selezionare **IMMAGINE** premendo il tasto di direzione **verso l'alto/verso il basso** e premere il tasto **OK**. Verrà visualizzato il menu Immagine.

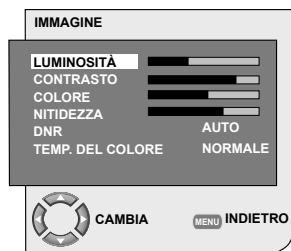

È possibile anche selezionare l'impostazione desiderata premendo i tasti di direzione **verso l'alto/verso il basso** e regolare i livelli con i tasti di direzione **verso destra/verso sinistra**. È possibile regolare i livelli di **LUMINOSITÀ, CONTRASTO, COLORE e**

**NITIDEZZA** come desiderato. Le modifiche apportate alle impostazioni dell'immagine saranno memorizzate senza che sia necessaria alcuna altra azione.

### 7.2.2-DNR (Riduzione rumore) (Opzionale)

Si possono ridurre le interferenze e il rumore che si forma nell'immagine usando questa funzione. Selezionare **DNR** nel menu Immagine con i tasti di direzione **verso l'alto/verso il basso** per attivare questa funzione e selezionare una delle opzioni **SPENTO, BAS, MED, AL o AUTO** con i tasti di direzione **destra/sinistra**.

### 7.2.3-Immagine Smart

Si può selezionare una delle tre impostazioni predefinite, non regolabili, in memoria o una delle opzioni utente premendo il tasto "( )" sul telecomando. **SOFFICE, NATURALE e RICCO** sono valori predefiniti; **UTENTE**, comunque, mostra i valori salvati in memoria.

### 7.2.4-Formato Immagine

Con questa opzione, l'immagine della trasmissione che si guarda può essere vista nel formato che si desidera. L'immagine può essere visualizzata nei formati **AUTO, 16:9, 14:9, 4:3, FORMATO LETTERA, SOTTOTITOLI o PANORAMICA**. I formati immagine **16:9, 14:9 o 4:3** possono essere selezionati nelle modalità **PC**. In quel caso, il nome del formato dell'immagine selezionata sarà visualizzato al centro dello schermo.

**Nota:** in modalità PC, i formati immagine 4:3, 16:9 e 14:9 sono supportati nei pannelli 16:9. Solo il formato immagine 4:3 è supportato nei pannelli 4:3.

#### 7.2.4.1-Tint

Quando si accede al video **NTSC** via Scart, si possono effettuare le impostazioni della tinta. L'opzione tint non si vede nel menu se non si accede a tale tipo di video. Quando un video **NTSC** è collegato via Scart, questa opzione si attiva e viene resa disponibile nel menu.

### 7.2.4.2-Auto

Alcuni canali di cinema possono trasmettere nel formato 16:9. Se si desidera vedere automaticamente questo formato, selezionare **AUTO**. In tal caso, sullo schermo compare il segnale **AUTO 16:9**.



### 7.2.4.3-16:9

Usare questa impostazione per vedere DVD a largo schermo, le videocassette con immagine a largo schermo o trasmissioni in formato 16:9. Poiché vengono utilizzati diversi formati di schermo quali 16:9, 14:9, ecc. sulla parte alta e bassa dello schermo possono essere visibili barre nere.



### 7.2.4.4-14:9

Questo è il formato cinema.



### 7.2.4.5-4:3

Usare questa impostazione per guardare le trasmissioni nel formato 4:3.



### 7.2.4.6-Formato lettera (Opzionale)

Quando si guarda un filmato o una videocassetta in "16:9 o formato Cinemascope", questa impostazione elimina o minimizza le strisce nere sullo sfondo zumando nell'immagine e senza diffonderle.



### 7.2.4.7-Sottotitoli (Opzionale)

Se i sottotitoli sono trasmessi come "formato 16:9", questa impostazione spinge l'immagine verso l'alto per assicurare che sia visualizzato l'intero testo.



### 7.2.4.8-Panoramica (Opzionale)

Questa impostazione amplierà l'immagine perché si adatti allo schermo allargandola orizzontalmente mentre vengono mantenute le proporzioni corrette nel centro dell'immagine. Potrebbe verificarsi una certa distorsione.



**Nota:** poiché l'uso di certe funzioni per cambiare la dimensione delle immagini per visualizzazione collettiva o scopi commerciali (modifica di altezza e larghezza, ecc.) può essere considerato una violazione dei copyright sull'immagine, procedimenti legali possono essere intentati come richiesto dalle leggi pertinenti.

## 7.3-Impostazioni Menu Funzioni Speciali

Premere il tasto **MENU** sul telecomando. Selezionare **CARATTERISTICHE** premendo il tasto di direzione **verso l'alto/verso il basso** e premere il tasto **OK**. Verrà visualizzato il menu **CARATTERISTICHE**.



Si possono scegliere i titoli per cui si vuole eseguire una operazione nel menu Caratteristiche usando i tasti di direzione **verso l'alto/il basso**.

### 7.3.1-Timer

La televisione è dotata della funzione di autospegnimento in un dato momento stabilito dall'utente. Selezionare **TIMER** premendo i tasti di direzione **verso l'alto/verso il basso** e premere **OK** per spegnere la TV alla fine di un periodo di tempo stabilito. Il menu Timer sarà visualizzato.



I dati sull'orario vengono presi dal televideo, se non ci sono dati disponibili sull'orario, selezionare **ORA** con i tasti di direzione **verso l'alto/verso il basso** ed inserire l'ora corrente con i tasti numerici. Selezionare **TIMER DI ACCENSIONE** e **TIMER DI SPEGNIMENTO** per la televisione allo stesso modo e specificare l'orario. Inserire il numero di programma desiderato con i tasti numerici o la fonte esterna con il tasto **AV** in **NUMERO PROG** per specificare il canale o la fonte su cui si desidera far accendere la TV. Alla fine del tempo specificato, la televisione passa automaticamente in stand-by. Se il timer di accensione della TV è specificato nel Menu, la TV si accende sul programma selezionato o sulla fonte esterna a quell'orario; se la TV è in modalità standby, allora si accenderà sul canale selezionato o sulla fonte esterna.

### 7.3.2-Blocco Bambini

Se questa funzione è accesa, il programma che si sta guardando viene bloccato, l'immagine e l'audio sono disattivati e compare il simbolo bloccato sull'angolo in alto a sinistra dello schermo. Il canale bloccato viene saltato quando si fa una ricerca dei canali con i tasti **PR+**, **PR-**.

**Nota:** la funzione di blocco bambini è solo per la modalità analogica. La scheda blocco bambini non compare nel menu in modalità digitale.

### 7.3.3-Blocco Pannello

Se questa funzione è accesa, i tasti di controllo sulla televisione LCD saranno bloccati e non funzioneranno. Essi saranno nuovamente attivi quando la funzione sarà spenta.

### 7.3.4 Antenna attiva

Quando questa funzione è attiva, è possibile collegare al televisore un'antenna esterna senza bisogno di una fonte esterna.

## 7.4-Altre caratteristiche immagine

### 7.4.1-Zoom

Premere il tasto **ZOOM** sul telecomando mentre si guarda un canale per attivare questa funzione. Durante il processo di zoomata, l'immagine viene allargata in tre fasi, centralmente. Per spostare l'immagine in questa modalità, usare i tasti di direzione **verso l'alto/verso il basso** o **verso destra/verso sinistra** sul telecomando.

**Nota:** la modalità Zoom non funziona con gli ingressi KOMP/HDMI/PC. La modalità zoom viene annullata quando il canale è cambiato o viene attivato il televideo.

### 7.4.2-Fermo immagine (Immagine sospesa)

È possibile fermare l'immagine del programma che si sta guardando, grazie a questa funzione. Per farlo, premere il tasto **FREEZE** sul telecomando. L'immagine del programma si fermerà fino a quando lo stesso tasto non viene premuto una seconda volta.

### 7.4.3-Modalità PAT (Opzionale)

Con questa funzione, è possibile seguire le trasmissioni del televideo contemporaneamente al programma corrente, sempre che il programma corrente contenga la trasmissione televideo. Per questo scopo, premere il tasto **TXT** e poi i tasti **16:9** in un canale con trasmissione televideo e lo schermo sarà diviso in due con il pannello sinistro che mostra il programma che si sta guardando e il pannello destro che mostra il televideo contemporaneamente. Nel caso si voglia uscire dalla modalità PAT per qualunque motivo, è sufficiente premere il tasto **16:9**.

**Nota:** la funzione PAT è solo per la modalità analogica. Non c'è alcuna funzione PAT in modalità digitale.

## 8 Televideo

Essendo oggi uno dei principali servizi di trasmissione, il televideo rende l'uso della TV più fruttuoso. Televideo significa, in breve, la trasmissione di varie informazioni aggiornate insieme alla trasmissione TV in forma di testi e grafici. Per poter ricevere una trasmissione televideo di qualità sono necessari un buon impianto di antenna ed un segnale non debole, senza riflessi e senza interferenze dai canali. Anche con una ricezione molto chiara, è normale che alcuni caratteri o linee si perdano. Di norma, tali condizioni miglioreranno automaticamente in breve tempo.

### 8.1-Accesso alla modalità televideo

In un canale che non ha la funzione Televideo, sarà visualizzato **"NO TESTO"** quando si premerà il tasto **TXT**. Per impostare la televisione alla trasmissione televideo, premere il tasto **TXT** nel programma che ha la trasmissione televideo. Per tornare alla trasmissione televisiva, premere lo stesso tasto due volte. Una volta passati alla trasmissione televideo, inizialmente viene visualizzata la pagina dell'indice. **P100** In questa pagina compaiono i titoli degli argomenti di quella trasmissione televideo e i numeri delle pagine iniziali.

### 8.2-Scelta della pagina

Per poter visualizzare la pagina desiderata sullo schermo, digitare il numero di tale pagina usando i tasti numerici. I numeri inseriti possono essere visti sul lato sinistro della riga dei titoli in alto. Se si vogliono girare le pagine una alla volta, si può andare a quella successiva premendo il tasto **verso l'alto** e a quella precedente premendo il tasto **verso il basso**. Per tornare alla pagina dell'indice, premere il tasto **INFO**.

### 8.3-Immagine televideo nell'immagine della TV (MIX)

Con questa funzione, è possibile guardare le informazioni del televideo e la trasmissione TV allo stesso tempo. Così, è possibile seguire la trasmissione del televideo del canale mentre si guarda la trasmissione TV. Per farlo, premere **TXT** in un canale con la trasmissione televideo.

### 8.4-Tasto allargamento pagina (DOUBLE)

Usando questo tasto, è possibile vedere la metà superiore della pagina del televideo in formato allargato. Per poter vedere la metà inferiore della pagina allargata, premere di nuovo lo stesso tasto. Quando si preme lo stesso tasto per la terza volta, la pagina torna alle dimensioni normali.

### 8.5-Arresto della pagina (HOLD)

Alcune informazioni vengono disposte su pagine multiple e trasmesse in modalità ciclica automatica. Per esempio, su un testo di quattro pagine, queste sono indicate con le cifre 01, 02, 03, e 04 sulla parte bassa della pagina. Per vedere più a lungo una di queste pagine, premere il tasto **FAV**. Quando si preme di nuovo lo stesso tasto, il ciclo continua.

### 8.6-Scelta sottopagina (SUB)

Se la pagina del testo che si sta guardando contiene delle sottopagine, i numeri delle pagine a partire da 01 compaiono sullo schermo. Usando il tasto **SWAP**, si può passare alle sottopagine. In tal caso, la casella sottopagina viene visualizzata sul fondo all'interno di caselle "rosse -" e "verdi +". Le sottopagine possono essere selezionate premendo i tasti **"ROSSO"** e **"VERDE"**. Per uscire dalla sottopagina, premere di nuovo il tasto **SWAP**.

## 8.7-Immagine temporanea TV (UPDATE)



Questo tasto consente di passare all'immagine della televisione mentre la pagina desiderata viene cercata nella trasmissione televideo, eliminando la necessità di aspettare durante la ricerca.

È possibile passare all'immagine della televisione premendo il tasto (  ), mentre televideo cerca la pagina desiderata. Una volta che la pagina desiderata è stata trovata, sullo schermo compare il numero della stessa.

## 8.8-Tasto domanda - risposta (REVEAL)



A volte una pagina del televideo contiene una risposta nascosta, ad esempio un gioco o un indovinello. Premere il tasto **EPG** per svelare la risposta nascosta.

## 8.9-Orologio



Funzione Clock del tasto **SIZE**; quando si vuole conoscere l'ora mentre si guarda un canale, premere il tasto **SIZE**. In questo caso sull'angolo in basso a destra dello schermo compare un orologio. Le informazioni sull'ora possono essere eliminate dallo schermo

premendo lo stesso tasto.

## 8.10-Fasttext

I tasti colorati sul telecomando servono alla funzione testo rapido. Quando si seleziona una pagina, i titoli dei vari argomenti possono essere visualizzati sullo schermo in quattro colori diversi o all'interno di riquadri colorati (rosso, verde, giallo e blu). Premendo il tasto relativo al colore di riferimento sul telecomando, si può accedere all'argomento scelto senza attendere.

**Nota:** La funzione fasttext non è disponibile per tutte le trasmissioni di televideo. È l'agenzia di diffusione a stabilire se deve essere trasmesso o non.

## 8.11-Testo superiore (opzionale)

C'è una riga con gli argomenti in giallo e blu sul fondo della schermata del televideo. È possibile selezionare l'argomento desiderato premendo i tasti giallo o blu sul telecomando. La pagina successiva può essere selezionata premendo il tasto rosso e quella precedente premendo il tasto verde.

**Nota:** le funzioni Fasttext e Toplevel non sono disponibili in tutti i programmi.

## 9 Connessione dispositivi esterni:

È possibile collegare vari dispositivi audio e video compatibili alla televisione.

**Ingressi AV:** Premere il tasto **AV** sul telecomando. Il menu Fonte compare sullo schermo ed è possibile selezionare la modalità di accesso. In questo menu è possibile selezionare l'ingresso desiderato.

**TV:** Nelle modalità AV, spostarsi a questa opzione e premere il tasto **OK** per andare alla modalità TV.

**SCART 1:** Per vedere le immagini trasmesse attraverso il dispositivo collegato a Scart1, spostarsi su questa opzione e premere il tasto **OK**. (Se il dispositivo collegato ha un'uscita RGB, è possibile la visione attraverso questa Scart).

**SCART2 (Opzionale):** Per vedere le immagini trasmesse attraverso il dispositivo collegato a Scart2, spostarsi su questa opzione e premere il tasto **OK**.

**SVIDEO (Opzionale):** Per vedere le immagini trasmesse attraverso il dispositivo collegato all'ingresso S-video, spostarsi su questa opzione e premere il tasto **OK**.

**AV (Opzionale):** Per vedere le immagini trasmesse attraverso il dispositivo usando l'ingresso RCA (Cinch), spostarsi su questa opzione e premere il tasto **OK**.

**PC:** Per vedere le immagini in modalità PC, spostarsi su questa opzione e premere il tasto **OK**.

**HDMI (Opzionale):** Per vedere l'immagine quando il collegamento è attraverso la presa HDMI, deve essere selezionata questa opzione.

**YPBPBR (Ingresso componente) (Opzionale):** Per vedere l'immagine quando il collegamento è attraverso questa presa, deve essere selezionata questa opzione.

### Collegamento cuffie

Le cuffie devono avere un'impedenza tra 8 e 32 ohm e una spina per presa stereo da 3,5 mm. Inserire la spina della cuffia nella presa della TV.

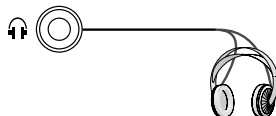

### Alta definizione - pronto per HD



La televisione può ricevere segnali ad alta definizione (HDTV). Si possono collegare le fonti di ingresso (set-top box HDTV o lettore HDTV DVD) alla presa (HDMI) (segnale digitale HDTV). Questo assicura che si possa vedere programmi HDTV digitali anche se sono protetti da copia (HDCP High-Definition Copy Protection, protezione da copia ad alta definizione).

## 9.1-Tipi di connessione per dispositivi esterni

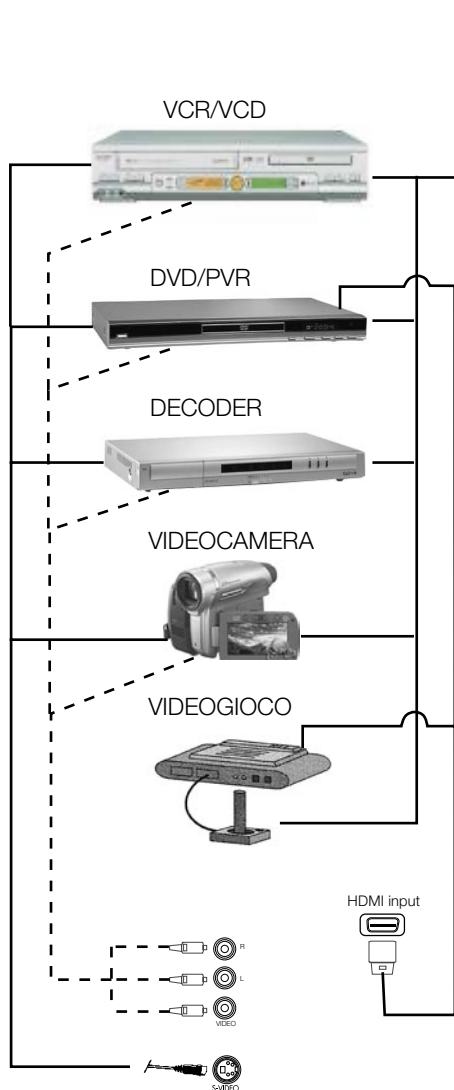

PRESA SCART

La TV è dotata di 8 ingressi incluso quello per l'antenna, che consente il collegamento del dispositivo esterno. Questi ingressi sono:

- 1-Ingresso antenna
- 2-Ingresso VGA
- 3-Ingresso HDMI
- 4- Ingresso componente YUV
- 5 Ingresso S-VHS
- 6 Ingresso SCART 1
- 7 Ingresso SCART 2
- 8-Ingresso RCA

È possibile collegare il dispositivo esterno supportando gli ingressi adatti alla TV attraverso questi ingressi. Premendo il tasto **AV** sul telecomando, selezionare l'ingresso della fonte esterna a cui è collegato il dispositivo.

## 9.2-Modalità PC

La televisione LCD può anche essere usata come monitor PC attraverso gli ingressi VGA.

### 9.2.1-Collegamento PC:

Collegare il raccordo D-Sub15 all'ingresso PC-IN sul retro della televisione usando un cavo adatto (non in dotazione con la televisione). Usando un cavo adatto, si può anche ascoltare l'audio proveniente dal PC collegando l'uscita audio del PC all'ingresso PC AUDIO-IN sul retro della televisione.

### 9.2.2-Passaggio alla modalità PC

Perché la LCD-TV passi alla modalità monitor (PC), premere il tasto **AV** sul telecomando. Sullo schermo appare il menu AV. Selezionare **PC** premendo il tasto di direzione **verso l'alto/verso il basso** e premere il tasto **OK**.

**NOTA:** in modalità HDMI; alcune risoluzioni sono supportate quando è usato un cavo convertitore DVI a HDMI da PC.

### 9.2.3-Impostazioni PC

Entrare nel menu **PROGRAMMAZIONE** da Info premendo il tasto **MENU** in modalità PC. Per fare le corrette regolazioni a questo menu, si possono usare i tasti di direzione **destra-sinistra, alto-basso** sul telecomando. È possibile eseguire le impostazioni che seguono per il monitor in questo menu.

**9.2.4 POSIZIONE ORIZZONTALE:**  
impostazione posizione orizzontale.

**9.2.5 POSIZIONE VERTICALE:**  
impostazione posizione verticale.

### 9.2.6-OROLOGIO

Questa è la frequenza pixel orologio. L'utente può restringere o allargare la visualizzazione selezionando un valore desiderato.

### 9.2.7-FASE

Usando i tasti di direzione **destra/sinistra**, si può assicurare che i colori e le forme siano esattamente quelli dell'immagine del PC.

### 9.2.8-AUTOCONFIGURATION

Assicura che siano fatte le impostazioni geometriche più appropriate secondo la modalità di ingresso. Per questa operazione, selezionare **AUTOCONFIGURATION** e premere il tasto **OK**. Si può regolare il livello del volume della sorgente collegata all'ingresso Audio-in sul retro della TV usando i tasti **VOL+/VOL-**.

### 9.2.9-FORMATO IMMAGINE

È possibile selezionare la visualizzazione dell'immagine PC in formati 16:9, 14:9 o 4:3.

**Nota 1:** i formati immagine 4:3, 16:9 e 14:9 sono supportati nei pannelli 16:9. Solo il formato immagine 4:3 è supportato nei pannelli 4:3.

**Nota 2:** In modalità Monitor, è possibile eseguire le impostazioni Luminosità, Contrasto, Nitidezza, Rosso, Verde e Blu dal menu **IMMAGINE**.

### Passaggio alla modalità HDMI

Collegarsi all'ingresso HDMI sul retro della TV usando il connettore posizionato sul PC o sul dispositivo di trasmissione video digitale e un cavo adatto (non in dotazione con la TV).

**Nota 1:** Per guardare un'immagine in modalità HDMI, è necessario che il computer sia dotato di scheda grafica HDMI.

È possibile visualizzare le informazioni sulla risoluzione premendo il tasto **INFO**.

**Nota 2:** Scart1 Per collegare alla televisione un dispositivo esterno con supporto RGB, è necessario usare un cavo Scart che supporta RGB. In questo caso, se il dispositivo esterno è supportato in questo modo, l'uscita può essere impostata come RGB.

### HDCP (Opzionale)

L'apparecchio TV supporta la funzione HDCP. Per usare questa funzione bisogna impostare una connessione con la porta video HDMI della TV e selezionare HDMI premendo il tasto **AV** del telecomando.

## 9.3-Collegamento di videoregistratore e ricevitore satellitare

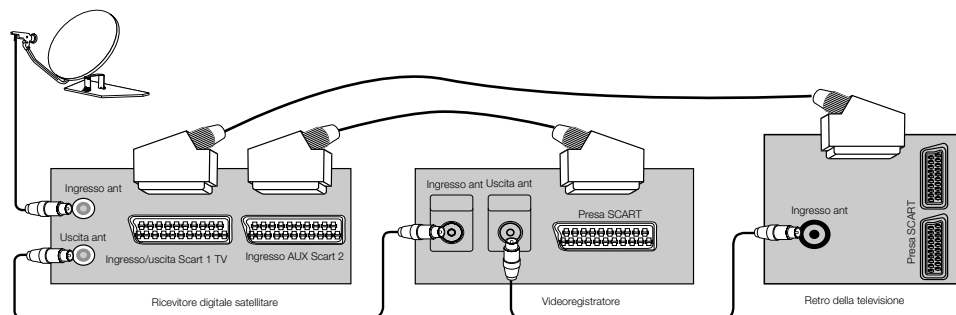

## 10 Guida e suggerimenti

Problema	Causa possibile	Soluzione
La televisione non funziona.	Il cavo di alimentazione è collegato alla rete?	Controllare il cavo di alimentazione.
	Il tasto di alimentazione On/Off è acceso?	Controllare se il tasto di alimentazione On/Off è acceso.
Qualità dell'immagine scadente	Il cavo dell'antenna è connesso?	Controllare il cavo dell'antenna.
	Se si usa un'antenna satellite, è regolata bene?	Regolare l'antenna.
	L'antenna potrebbe essere influenzata da due dispositivi interni collegati.	Provare a scollegare uno dei dispositivi.
	Potrebbe essere necessario regolare la sintonizz.	Eseguire la sintonizzazione.
Ombre e riflessi nell'immagine.	Le impostazioni dell'immagine non sono corrette.	Regolare luminosità, contrasto e colore.
	Impostazione canale	Eseguire l'impostazione automatica, manuale o la sintonizzazione perfetta del canale
Nessuna immagine	Antenna	Controllare cavo dell'antenna e sistema
	Ci sono danni al cavo dell'antenna?	Controllare il cavo dell'antenna.
Nessun colore.	Si è sicuri di aver premuto il tasto giusto sul telecomando?	Premere il tasto PR+ o PR- per accendere la TV.
	Il livello di intensità del colore è sull'impostazione più bassa.	Rafforzare il colore.
Nessun colore.	Impostazione del sistema di trasmissione (se è disponibile una scelta di impostazione)	Selezionare il sistema di trasmissione.
	Problema nella trasmissione del canale.	Testare con un altro canale.
Televideo assente o difettoso	Canale televisione (nessun televideo) o sistema antenna.	Testare un altro canale per la sintonizzazione perfetta e immagini ombrate
	Segnale molto debole	Controllare il sistema dell'antenna.
Nessun suono	Il tasto di esclusione temporanea dell'audio mute potrebbe essere attivo	Provare premendo il tasto muto
	L'audio è abbassato?	Alzare il volume con il tasto Vol +.
Il telecomando non funziona	Le batterie sono messe in modo corretto?	Mettere le batterie in modo corretto.
	Le batterie sono scariche?	Sostituire le batterie con altre nuove.
	Ci sono ostacoli tra il telecomando e la televisione?	Se sì, rimuoverli.
L'immagine non viene letta dopo l'accensione della TV	Il blocco bambini è attivo.	Disattivare il blocco bambini.

Se la televisione non funziona correttamente anche se sono state provate tutte le soluzioni suddette, provare a spegnerla e riaccenderla. Se la televisione non si avvia anche se sono stati applicati tutti i metodi suddetti, rivolgersi al rivenditore o a un servizio assistenza autorizzato presso cui è stato acquistato il prodotto. Non tentare mai di riparare un dispositivo difettoso da soli.

# 11 Tabella delle specifiche tecniche:

DIMENSIONI DELLO SCHERMO	19"	20"	26"	32"	37"
Tipo di pannello	19" 16:9 TFT matrice attiva	20" 4:3 TFT matrice attiva	26" 16:9 TFT matrice attiva	32" 16:9 TFT matrice attiva	37" 16:9 TFT matrice attiva
Uscita del suono	2x5 W	2x5 W	2x7 W	2x10 W	2x10 W
Consumo energetico	50 W	55 W	120 W	145 W	180 W
Valore consumo in standby	2,5 W	2,5 W	2,5 W	2,5 W	2,5 W
Pagina televideo	10/250 OPS	10/250 OPS	10/250 OPS	10/250 OPS	10/250 OPS
Scart 1	STD	STD	STD	STD	STD
Scart 2	OPT	OPT	STD	STD	STD
RCA Audio/Video (ingresso)	OPT	STD	OPT	OPT	OPT
Audio Dx/Sx(Uscita)	OPT	STD	OPT	OPT	OPT
Presca S-video	OPT	OPT	OPT	OPT	OPT
Ingresso componente YUV (Video/Suono)	STD	OPT	STD	STD	STD
HDMI	STD	OPT	STD	STD	STD
Ingresso VGA	STD	STD	STD	STD	STD
Ingresso audio PC	STD	STD	STD	STD	STD
Uscita suono digitale SPDIF	STD	OPT	STD	STD	STD
Presca della cuffia	OPT	OPT	OPT	OPT	OPT

**STD:** Standard

**OPT:** Opzionale

## Specifiche tecniche generali

**Alimentazione AC:**

230V 50 Hz

**Alimentazione CC:**

12 V (\*)

**Memoria programmi:**

100

**Ingresso antenna RF:**

75 Ohm (Coassiale)

**Impedenza altoparlante:**

8 Ohm

**Sistemi audio:**

Mono/Stereo/Nicam

**Batterie:**

2xUM - 4, IEC R03 o AAA 1.5V

**Canali ricevuti:**

VHF (Banda I canale 2-4)

VHF (Banda III canale 5-12)

UHF (canale 21-69)

TV via cavo (S1-S20/S21-S41)

**Sistemi di trasmissione ricevuti:**

PAL BG

PAL SECAM BG

PAL SECAM BG DK

PAL SECAM BG LL'

PAL I

**Nota:** La televisione è stata prodotta secondo il sistema disponibile nel paese e questo sistema non può essere modificato dall'utente tranne che nel caso descritto di seguito: in paesi in cui si fanno trasmissioni BG/DK e BG/LL' (BG o DK / BG e LL'). Per ulteriori informazioni vedere la sezione relativa alla televisione.

(\*) Queste specifiche sono opzionali. Sono disponibili su tutti i modelli.